

Обновлённая линейка продукции



Эмалированные баки с одним змеевиком:

РАНЬШЕ
модель **BSA**



СЕЙЧАС
модель **EBS-PU**

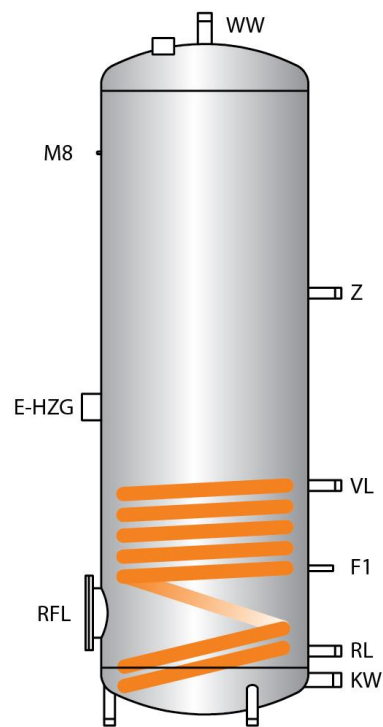
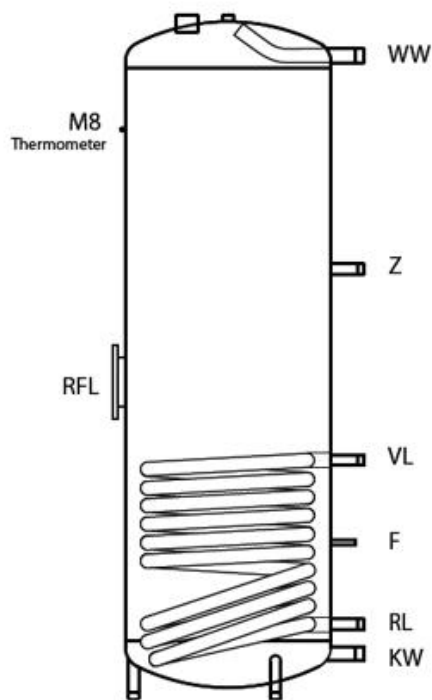

- Патрубок для прямого подключения ТЭНа;
- **Специальные цены на складскую программу !!!**
Цены ниже на 30-40% !!!!

Эмалированные баки с двумя змеевиками:

РАНЬШЕ
модель **SSA**

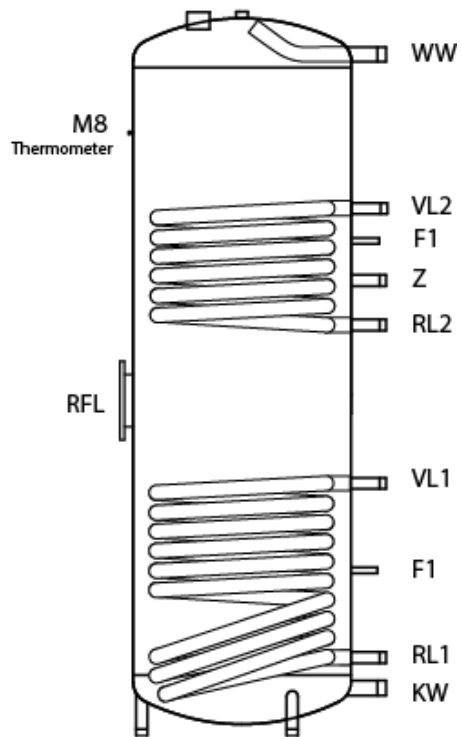

СЕЙЧАС
модель **ESS-PU**

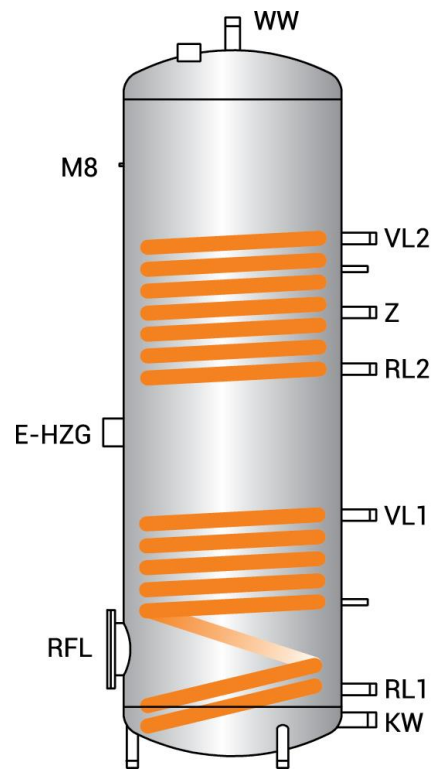

- Патрубок для прямого подключения ТЭНа;

Буферные ёмкости:

РАНЬШЕ

модель **PSX-F**

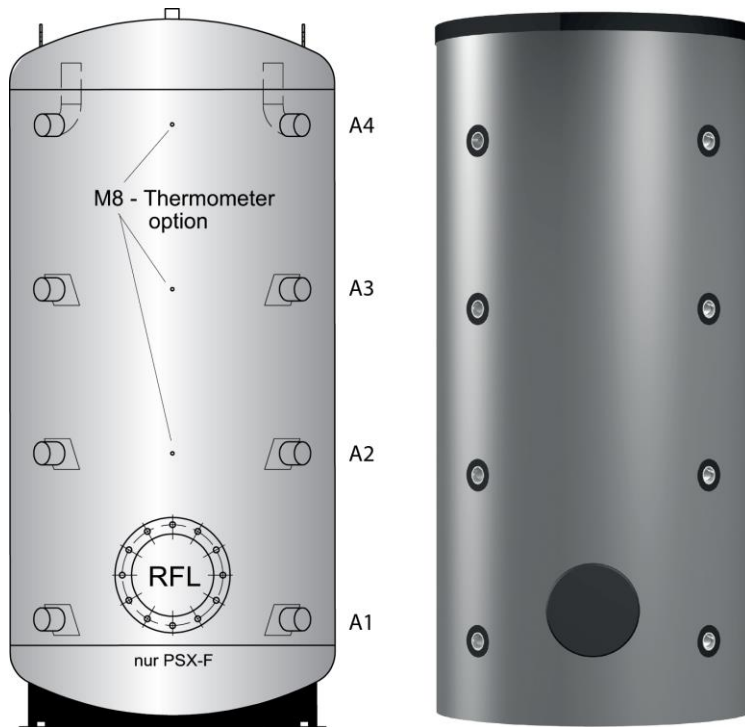

СЕЙЧАС

модель **SPSX-F**

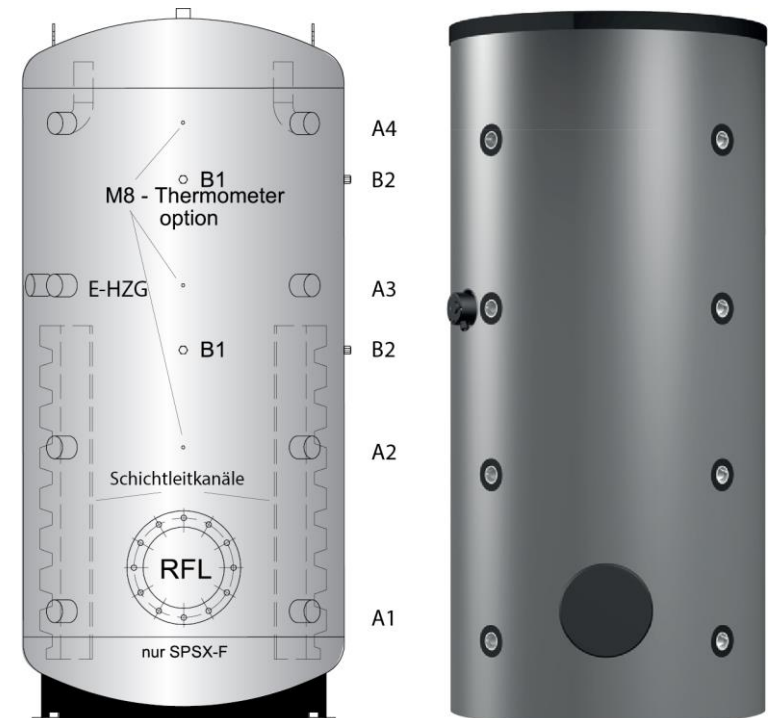

- Встроенный рассекатель потока обеспечивает оптимальное распределение «холодного» теплоносителя по высоте бака, предотвращая тем самым его перемешивание с «горячим»;
- **Результат – экономия топлива 7%!**
- Патрубок для прямого подключения ТЭНа;

Буферные ёмкости:

РАНЬШЕ

модель PSX-GWT



СЕЙЧАС

модель SPSX-G

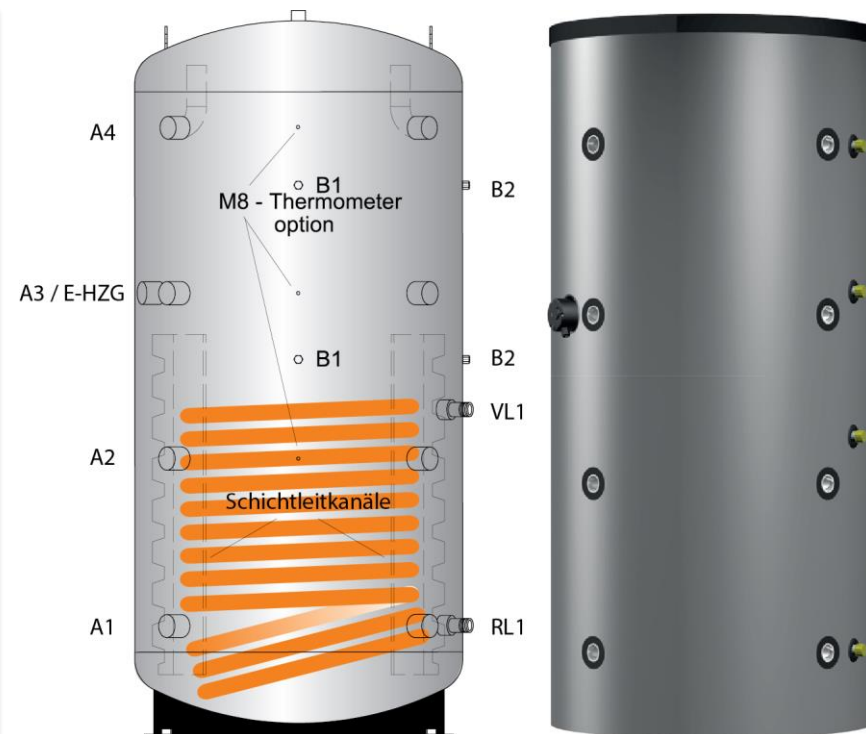

- Встроенный рассекатель потока обеспечивает оптимальное распределение «холодного» теплоносителя по высоте бака, предотвращая тем самым его перемешивание с «горячим»;

• **Результат – экономия топлива 7%!**

- Патрубок для прямого подключения ТЭНа;

Буферные ёмкости комбинированные:

РАНЬШЕ



СЕЙЧАС

KSW

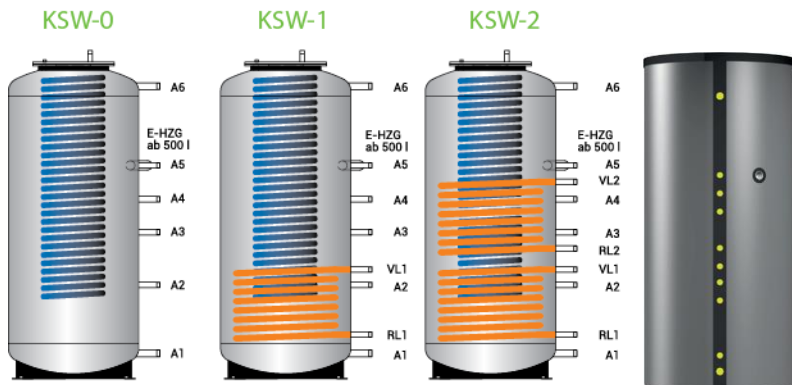

SKSW

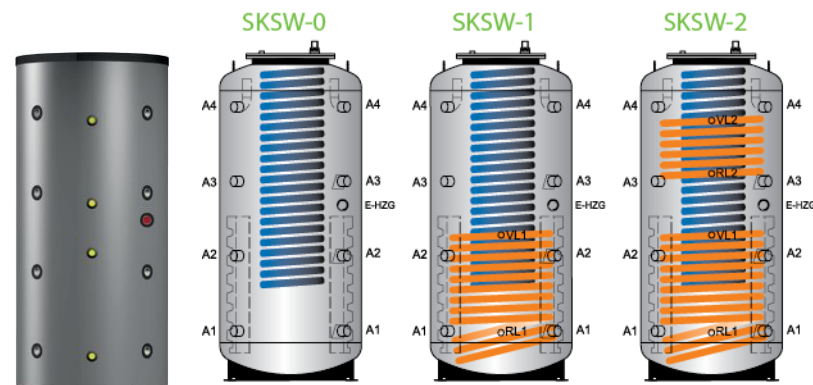

KSE

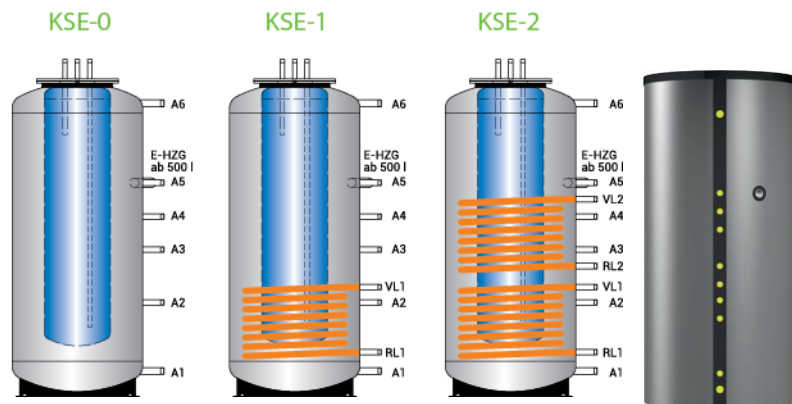

SKSE

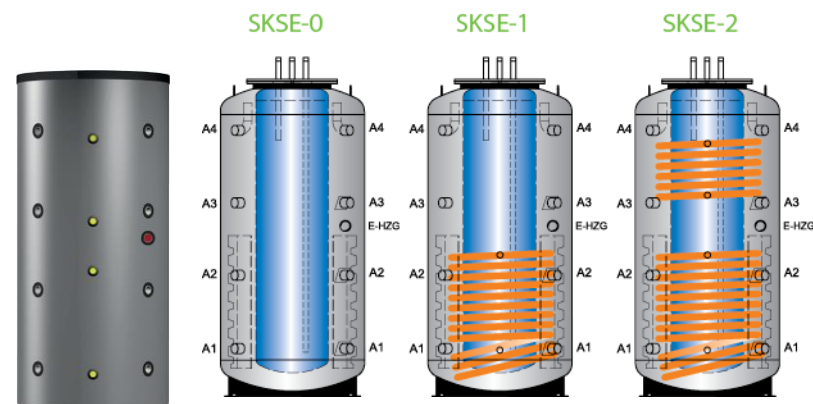

- Встроенный рассекаль потока обеспечивает оптимальное распределение «холодного» теплоносителя по высоте бака, предотвращая тем самым его перемешивание с «горячим»;

• Результат – экономия топлива 7%!

Буферные ёмкости бюджетные:

Специальные бюджетные модели для рынка России!

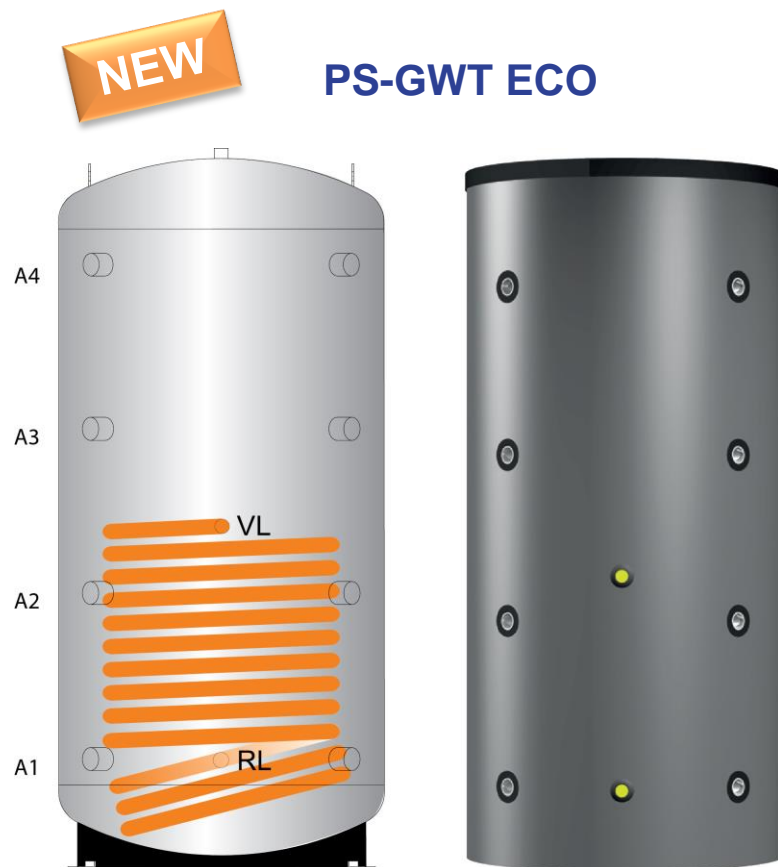
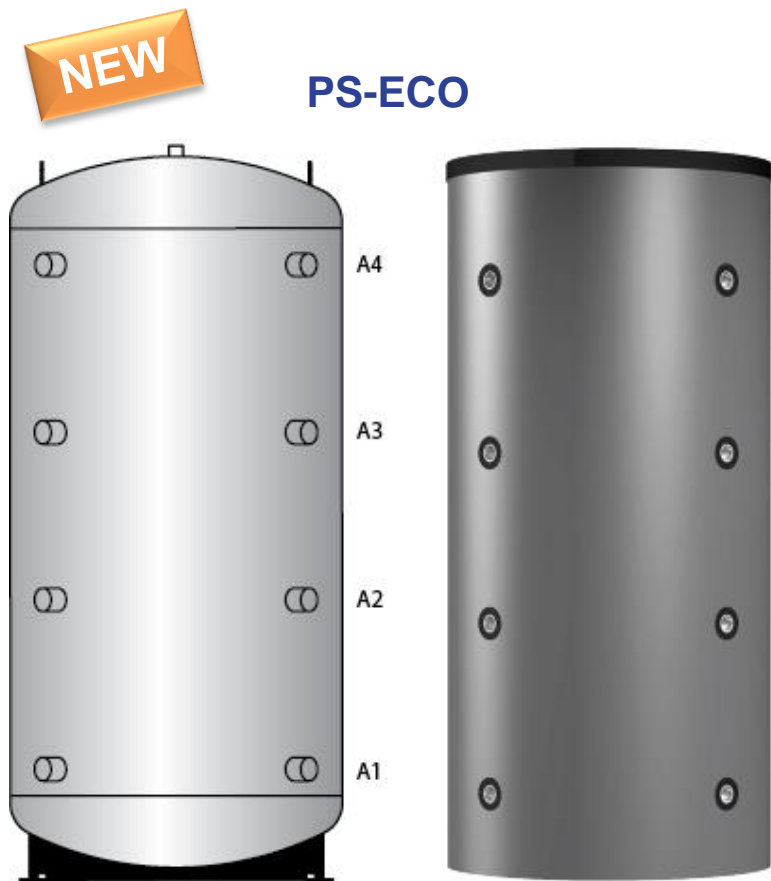

Буферные ёмкости специального исполнения:

$V_{\max} = 25\ 000\ \text{л}, P = 3\ \text{бар}$

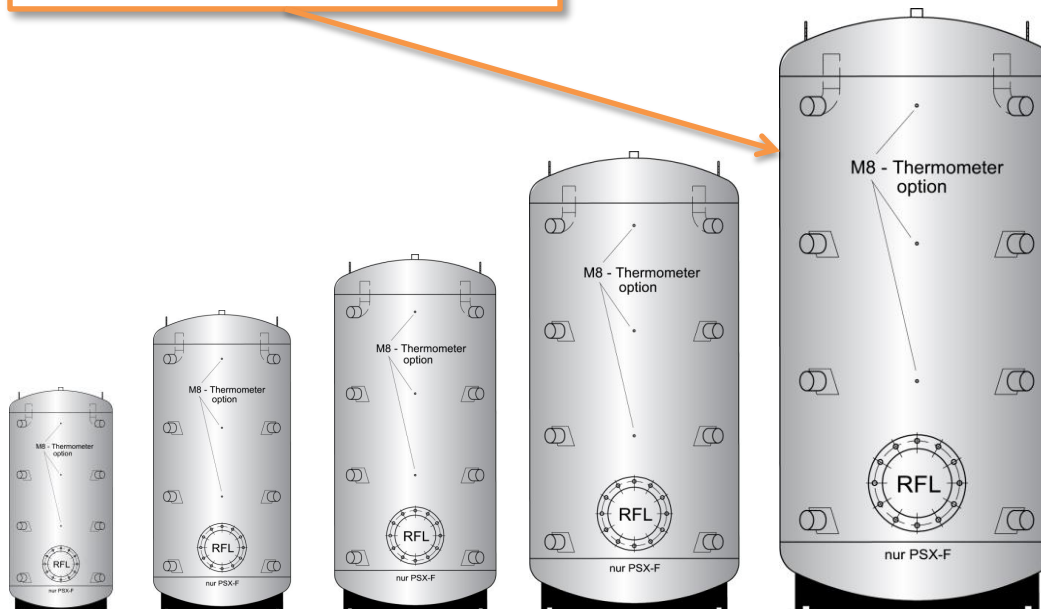

300 л

25 000 л

$V_{\max} = 10\ 000\ \text{л}, P = 6\ \text{бар}$

$D_{\max} = 2400\ \text{мм}$